



heatco



Flexit-ilmanvaihto

C2 • K2 R • UNI 2 • UNI 3 • UNI 4

Puhdasta ja terveellistä ilmaa

Uuden sukupolven ilmapuhdistuslaitteet – suunniteltu vastaamaan uusia, tiukentuneita energiavaatimuksia.

Yksinkertaisia ja kannattavia ratkaisuja, joilla voidaan ehkäistä

- *Ilmansaasteiden, allergisoivan pölyn (mm. siitepöly) ja radonkaasun aiheuttamia haittoja*
- *Kosteus- ja homevaurioita rakenteissa*
- *Tarpeeton energiahukka*

Spirit-sarjan
pyöriväkennoinen
lämmöntalteenotto
sopii erityisesti
matalaenergia- ja
passiivitaloihin



Flexit Spirit

Energiätehokkaat, hiljaiset ja helppokäyttöiset Spirit-mallit on varusteltu korkean hyötysuhteen pyörivillä lämmöntalteenottokeinoilla ja energiatehokkailla puhaltimilla.

Koneet on valmistettu erityisesti pohjoisen kylmiä olosuhteita ajatellen.

Spirit-sarjan koneilla on monipuoliset asennusmahdollisuudet ja varusteet sekä helppo huollettavuus.

Mallikohtainen soveltuvuus eri kohteisiin pinta-alan mukaan

Flexit Spirit C2	< ??? m ²
Flexit Spirit K2 R	< 140 m ²
Flexit Spirit UNI 2	< 150 m ²
Flexit Spirit UNI 3	150-200 m ²
Flexit Spirit UNI 4	200-380 m ²



Ohjainpaneelit

Nykyaikainen muotoilu, helppokäyttöisyys ja automaatiikka. Paneelit ovat ajattomasti muotoiltuja ja käyttäjäystävällisiä. Taustavalaistut painikkeet ja merkkivalot helpottavat käyttöä. Ohjaimet kertovat käyttäjälle järjestelmän tilan sekä huollon tarpeet.

CI 60

CI 60 ohjauspaneelissa on kaikki tarvittavat perustoiminnot. Voit säätää nopeutta ja lämpötilaa suoraan paneelista. Paneeli antaa merkin jos ilmastointikoneessa on vikaa tai suodatin on vaihdettava. Toimintojen säädöt on piilotettu kannen alle. Voit liittää keskenään useita paneeleita ilmanvaihdon laajempaan ohjaukseen.

CI 600

CI 600 tarjoaa monipuoliset ohjausmahdollisuudet ja laajemman automaatiikan. Perusohjaimen toimintojen lisäksi CI 600 tarjoaa seuraavat ominaisuudet:

- ajastin
- korkearesoluutioinen värinäyttö
- jäähdytyksen ohjaus
- poistoilman ohjaus
- mahdollisuus Modbus-viestintään
- sisä- ja ulkolämpötilan näyttö

Toiminnot ja hälytykset näkyvät näytössä. CI 600-ohjaimen rinnalle voidaan kytkeä eri huoneiloihin perusohjaimia laajentamaan järjestelmää.



Ilmastointikoneita säädetään kannen alla olevista säätimistä. Kuvassa kansi auki.



Paneelin näytöllä:

- aika ja päivämäärä
- ulkolämpötila
- huonelämpötila
- nykyinen nopeus
- lisälämmityksen tila
- ajastimen tila

Käyttäjätasavallista suunnittelua

Spirit-sarjan ilmanvaihtokoneiden muotoiluun ja suunnitteluun on panostettu paljon. Asennuksesta on tehty mahdollisimman käytännöllistä ja myös eri sijoittelut asennuksessa on otettu huomioon. Pohjoisen kylmät olot on huomioitu runkorakenteiden eristyksellä. Koneet on mahdollista asentaa jopa suoraan kylmään tilaan. Eristyksen ansiosta koneet ovat myös erittäin hiljaisia.

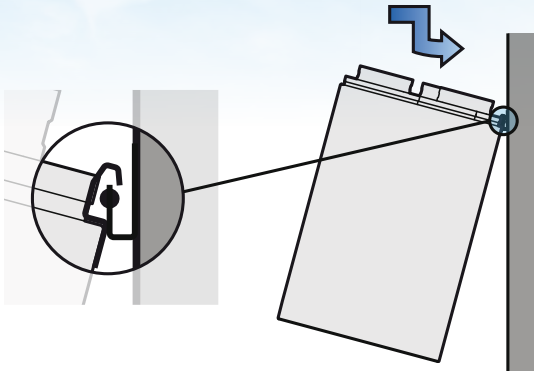

Helppo asennus

Seinälle asennettavassa kiinnityskiskossa on kumiset vaimentimet jotka estävät mahdollisen resonointiäänen siirtymisen rakenteisiin.

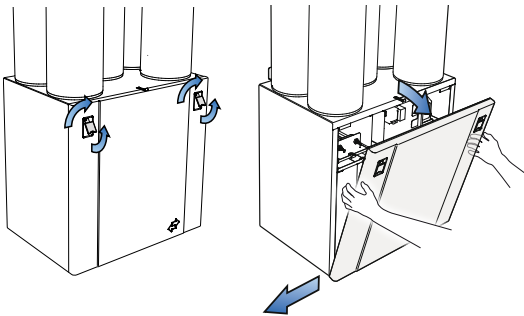

Kätevä avausmekanismi

Koneen etupaneelissa on kätevä mekanismi, jolla luukku avautuu helposti. Luukun alapuolen saranointi mahdollistaa myös luukun irrottamisen helposti tarpeen vaatiessa.

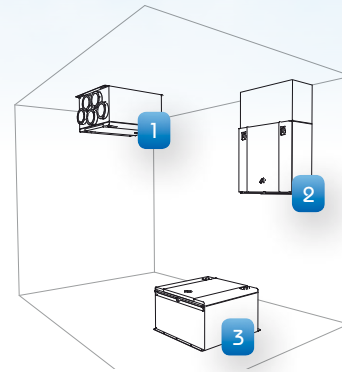

Joustava sijoittelu

UNI 3 ja UNI 4 ovat erittäin joustavia asennussijoitukseltaan. Ne voidaan asentaa kattoon, seinälle ja vaikka lattialle - pystyyn tai vaakaan. Koneisiin voidaan kytkeä myös liesituuletin jolloin erillistä kattoläpivienttiä liesituulettimelle ei tarvita.

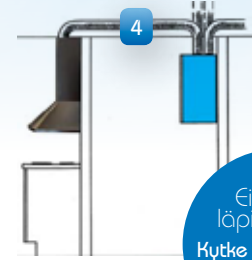

1. Kattoasennus
2. Seinäasennus
3. Lattia-asennus
4. Liesituuletin kytkettynä

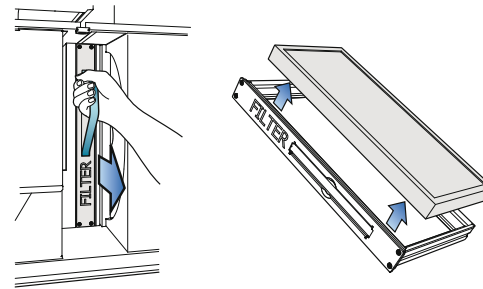

Helposti huollettava

Koneissa olevien suodattimien ansiosta huoneistoon tuleva ilma on erittäin puhdasta. Suodattimet varmistavat myös laitteen pysymisen puhtaana. Suodattimien vaihdot ja muut huoltotoimet ovat erittäin helppoja.

Spirit C2

Pyörivä lämmönvaihdin takaa korkean hyötysuhteen. Suunniteltu erityisesti pieniin huoneistoihin. Matala rakenne soveltuu erinomaisesti kattoasennukseen ja laite on helppo sijoittaa.

**FLEXIT
UUTUUS!**

Helposti
sijoitettava
matala malli

Ohjauspaneeli	CI 60 / CI 600
Puhaltimet	EC
Suodatintyyppi	F7
Ilmavirtaus	poisto: 77 l/s (100Pa) tulo: 81 l/s (100Pa)
Suodattimen koko	293x226x48 mm
Kanavalähdöt	ø125 mm
Korkeus	525 mm
Leveys	900 mm
Syvyys	350 mm
Paino	46 kg

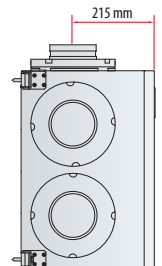
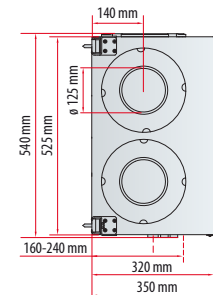
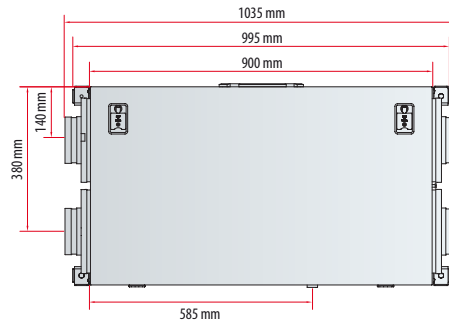
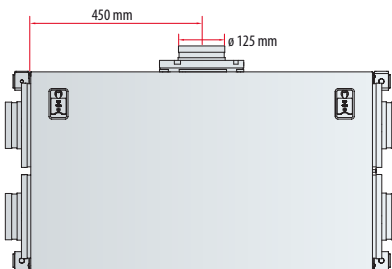

Kanavalähdöt



Vasemmanpuoleinen malli

Oikeanpuoleinen malli

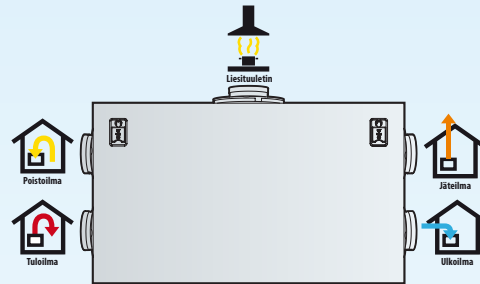
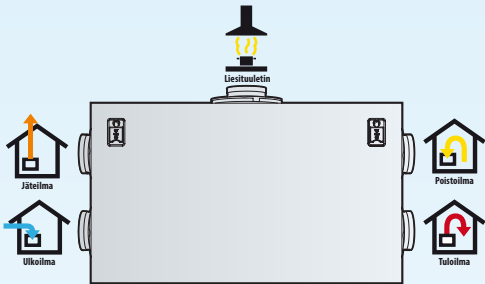

Kapasiteetti ja virtaus

Tuloilman puoli (F7 suodattimella)

Poistoilman puoli (F7 suodattimella)

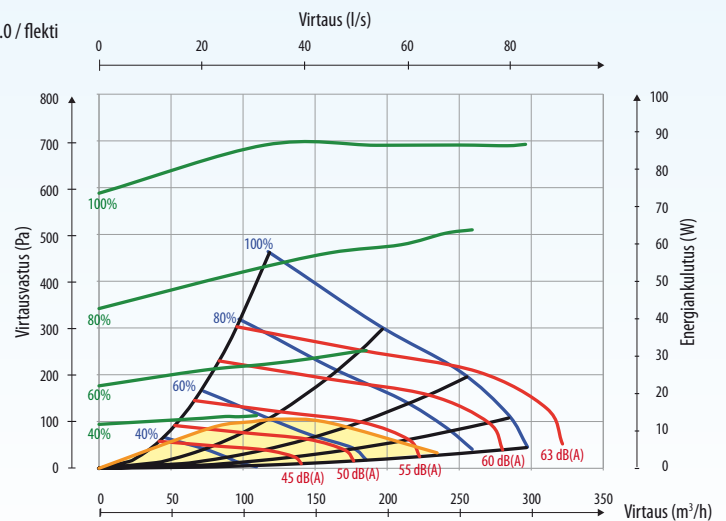
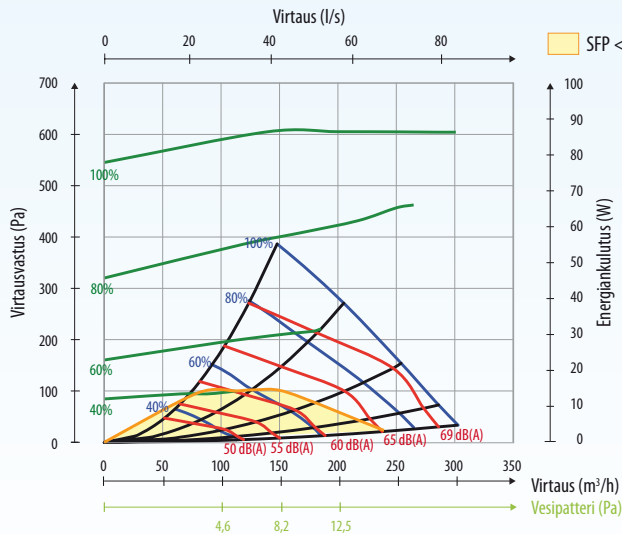

Spirit K2 R

Liesituuletin
ja ilmanvaihto
samassa
säästä tilaa ja
kustannuksia!



Ohjauspaneeli	CI 60 / CI 600
Puhaltimet	EC
Suodatintyyppi	F7
Ilmavirtaus	poisto: 75 dm ³ /s (125Pa) tulo: 63 dm ³ /s (125Pa)
Suodattimen koko	130x335x50 mm
Kanavalähdöt	ø125 mm
Korkeus	700 mm
Leveys	598 mm
Syvyys	510 mm
Paino	56 kg
Värit	valkoinen / hopea

Markkinoiden hiljaisin energiatehokas ilmanvaihtokone, jossa tehokas lämmönlähteento, pyörivä lämmönvaihtaja ja integroitu liesituuletin.

K2 R soveltuu erityisesti rivitaloihin ja pieniin omakotitaloihin. Se on varustettu elektronisella automatiikalla, jota ohjataan erillisellä säätimellä. Asennus keittiön liedon yläpuolelle.

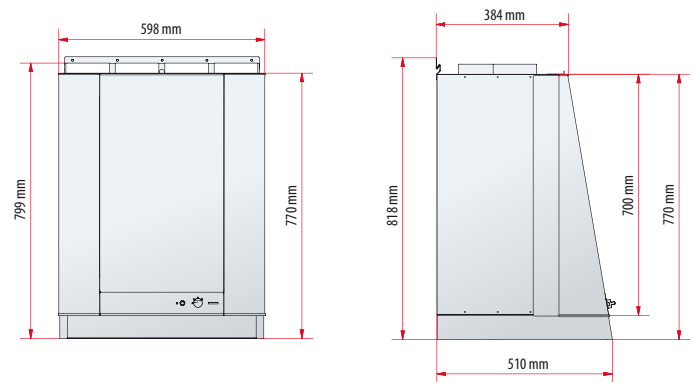

Kanavalähdöt

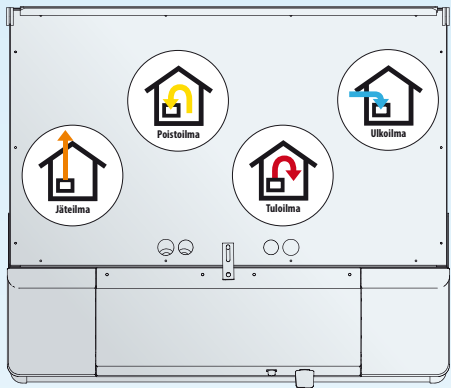

- Tuloilma
- Poistoilma
- Jäteilma
- Ulkoilma

Kapasiteetti ja virtaus

Tuloilman puoli (F7 suodattimella) SFP < 1.0 / flekti

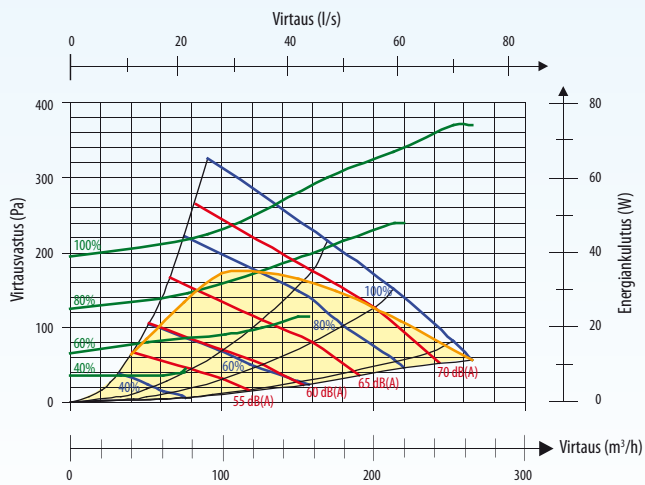

Poistoilman puoli (F7 suodattimella)

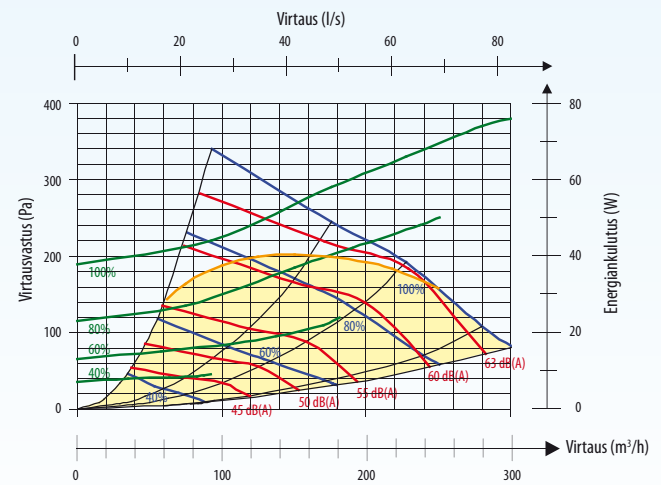

Spirit UNI 2

Spirit UNI 2 soveltuu hyvin erilaisiin huoneistoihin, rivitaloihin ja pieniin omakotitaloihin.

UNI 2:ssa on pyörivä lämmönvaihdin, jonka avulla saadaan talteen jopa yli 80% lämmöstä. Talteenotettu lämpö voidaan pyörivän lämmönvaihtimen avulla siirtää tarvittaessa tuloilmaan.

Ohjauspaneeli	CI 60 / CI 600
Puhaltimet	EC
Suodatintyyppi	F7
Ilmavirtaus	poisto: 98 dm ³ /s (125Pa) tulo: 86 dm ³ /s (125Pa)
Suodattimen koko	335x130x113 mm
Kanavalähdöt	ø125 mm
Korkeus	780 mm
Leveys	632 mm
Syvyys	408 mm
Paino	45 kg

Harkittua
muotoilua

Spirit-sarjan koneiden
muotoilu on harkittu
ja käytännöllinen

Muotoilussa
on kiinnitetty
erityisesti huomiota
soveltuvuuteen eri
kohteissa ja laitteen
käyttöön

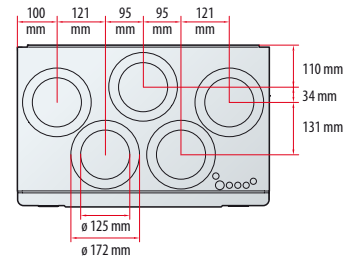
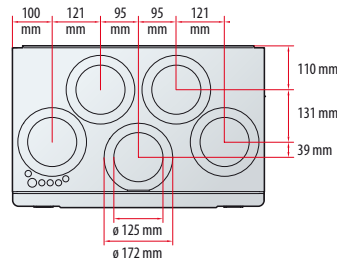
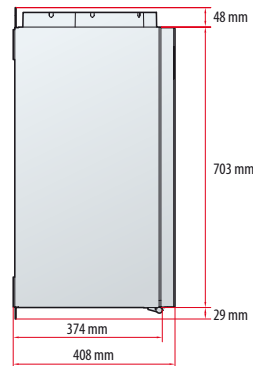
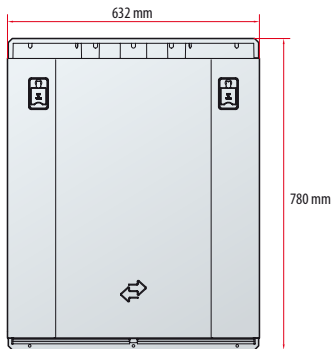

Kanavalähdöt

Vasenkätinen, ylhäältä

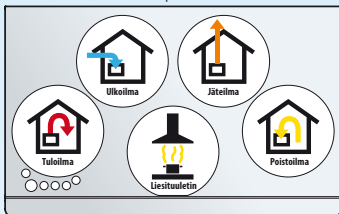

Oikeakätinen, ylhäältä

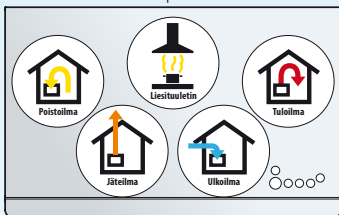

Spirit-sarjan
ilmanvaihdonkoneet
ovat erittäin
helppokäyttöisiä
ja helposti
huollettavia



-  Tuloilma
-  Poistoilma
-  Jäteilma
-  Ulkoilma

Kapasiteetti ja virtaus

Tuloilman puoli (F7 suodattimella)

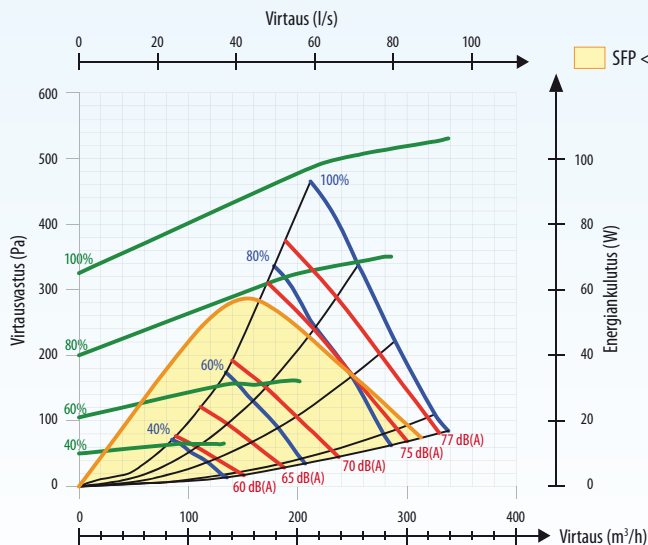

Poistoilman puoli (F7 suodattimella)

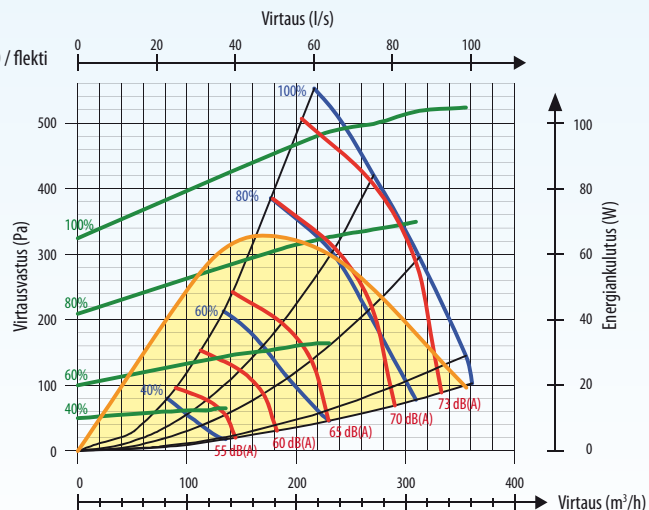

Spirit UNI 3

UNI 3 on ideaalinen erityisesti keskisuuriin omakotitaloihin. Se on kehitetty uusimpien rakennusmääräysten mukaisesti ja sopii erinomaisesti passiivitaloihin.

Korkea energiatehokkuus, hiljaisuus ja helppokäyttöisyys takaavat käyttömukavuuden. UNI 3 on luotettava myös pohjoisen kylmissä olosuhteissa.

Spirit-sarjan

koneet ovat erittäin hiljaisia – tämän takaavat laadukas äänieristys ja suunnittelu

Ohjauspaneeli	CI 60 / CI 600
Puhaltimet	EC
Suodatintyyppi	F7
Ilmavirtaus	poisto: 105 dm ³ /s (125Pa) tulo: 105 dm ³ /s (125Pa)
Suodattimen koko	419x192x31 mm
Kanavalähdöt	ø160 mm
Korkeus	700 mm
Leveys	720 mm
Syvyys	520 mm
Paino	67 kg

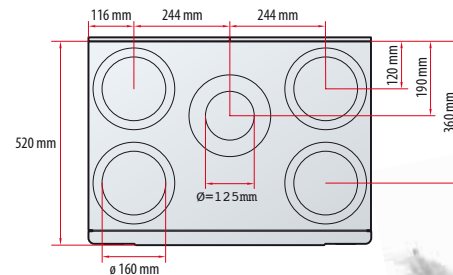
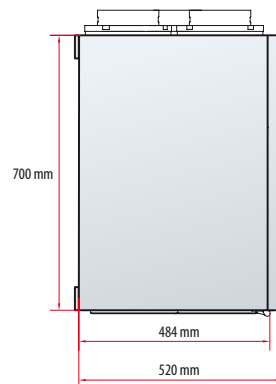
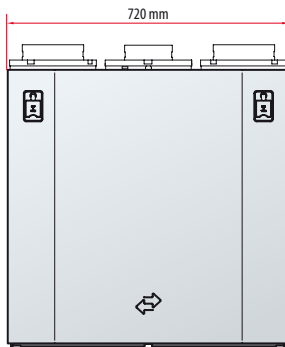

Kanavalähdöt

Vasenkäätinen, ylhäältä

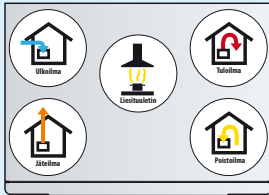

Oikeakäätinen, ylhäältä

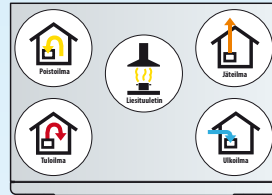

Vasenkäätinen, alhaalta



Oikeakäätinen, alhaalta

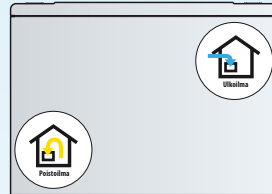

-  Tuloilma
-  Poistoilma
-  Jäteilma
-  Ulkoilma

Kapasiteetti ja virtaus

Tuloilman puoli (F7 suodattimella)

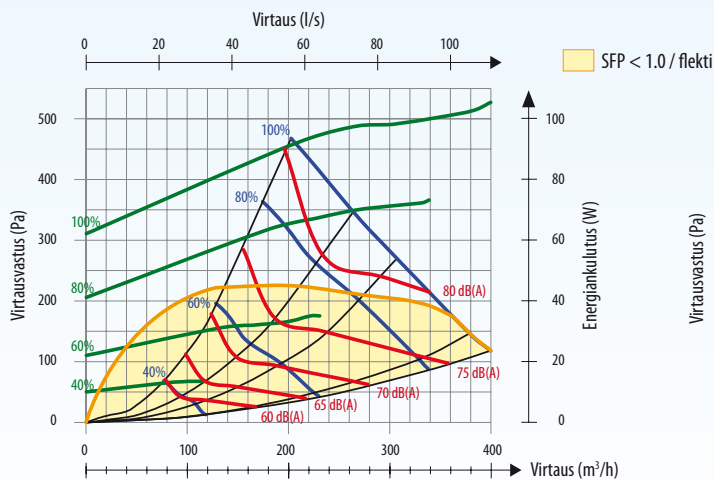

Poistoilman puoli (F7 suodattimella)

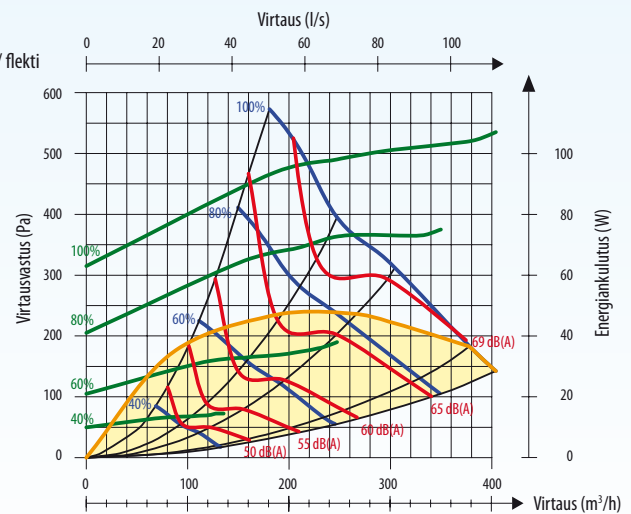

Spirit UNI 4

UNI 4 mallin matalaenergiapuhaltimien ansiosta asumis- ja lämmityskustannukset pienenevät tehokkaasti.

UNI 4 soveltuu hyvin suuriin omakotitaloihin, pieniin toimistotiloihin ja passiivitaloihin.

Spirit-sarja
suunniteltu erityisesti
pohjoisen kylmiä
olosuhteita
ajatellen

Ohjauspaneeli	CI 60 / CI 600
Puhaltimet	EC
Suodatintyyppi	F7
Ilmavirtaus	poisto: 180 dm ³ /s (125Pa) tulo: 185 dm ³ /s (125Pa)
Suodattimen koko	459x207x31 mm
Kanavalähdöt	ø160 mm
Korkeus	700 mm
Leveys	900 mm
Syvyys	540 mm
Paino	86 kg

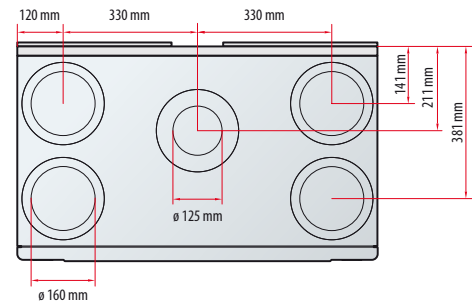
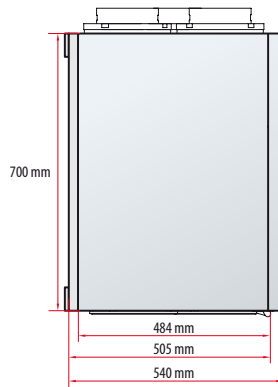
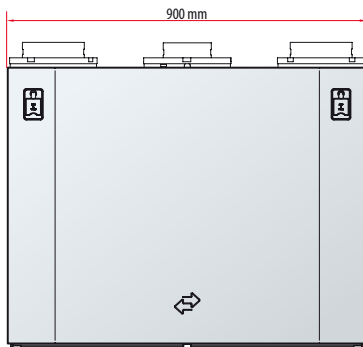

Kanavalähdöt

Vasenkätinen, ylhäältä

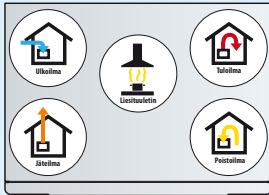

Oikeakätinen, ylhäältä

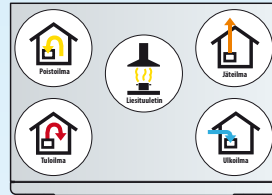

Vasenkätinen, alhaalta

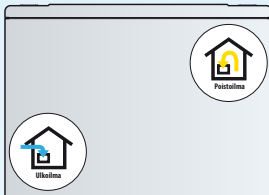

Oikeakätinen, alhaalta

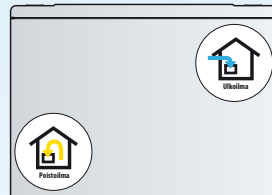

- Tuloilma
- Poistoilma
- Jäteilma
- Ulkoilma

Kapasiteetti ja virtaus

Tuloilman puoli (F7 suodattimella)

 SFP < 1.0 / flekti

Poistoilman puoli (F7 suodattimella)

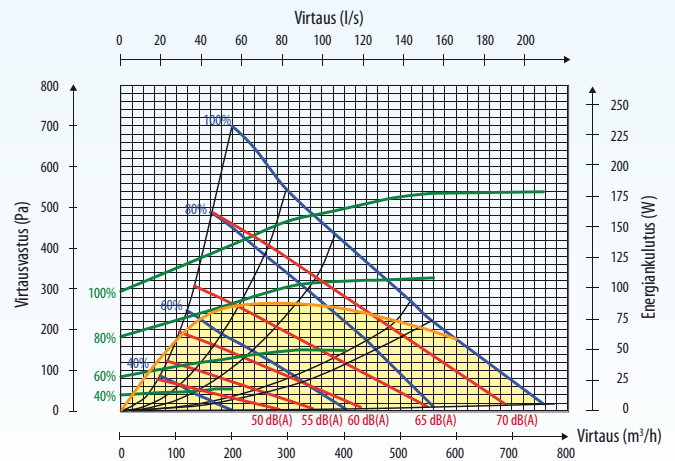
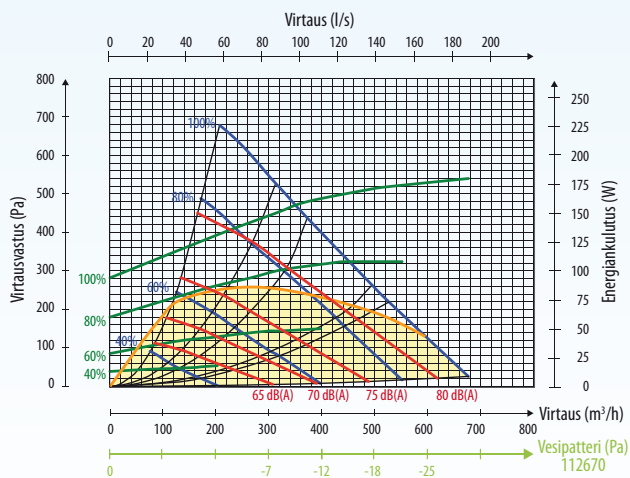

Flexit-keskuspölynimurit

Laadukkaat Flexit-keskuspölynimurit jokaiseen kotiin. Energiatehokkaat ja innovatiiviset ratkaisut ovat tehneet CVR-sarjan keskuspölynimureista myös erittäin käyttäjäystävällisiä. CVR-mallit ovat nyt entistäkin hiljaisempia ja suorituskykyisempiä.

Mallikohtainen suositus

CVR 1000	50-120 m ²	Tehokas ja kompakti
CVR 2000	80-200 m ²	Joka kodin malli
CVR 3000	120-350 m ²	Erittäin kovaan käyttöön
CVR 4000	120-350 m ²	Huippumalli, osana kodin talotekniikkajärjestelmää



Flexit
uutuudet!
Innovatiiviset
CVR-uutuusmallit
jokaiseen
kotiin.

Kaikki
mukana
Laadukkaat
tarvikkeet mukana
jo perus-
toimituksessa!

Kahvamallit

LCD-mallissa kahvassa olevan infokeskuksen ruudulta näet toiminnot ja järjestelmän varoitukset nopealla vilkaisulla. Näytöllä näkyvät imuteho, virta, käytönesto, säiliön/pussin tarkistus, moottorin ylikuumentuminen ja huoltotarve. LCD-mallin letkun pituus on 12 metriä.

Uudessa LED-mallissa on miellyttävä muotoilu ja helposti käsiteltävä letku. Letkupituuksina on valittavissa 9 metriä ja 12 metriä.

Edistyksellistä tekniikkaa

Uusi energiatehokkaampi moottori on varustettu ylikuumentumissuojalla. Sen äänentaso on huomattavasti matalampi ja suorituskyky entistäkin parempi. Moottorissa on pehmeä käynnistys piikkikuormien välttämiseksi.

Järjestelmä varoittaa automaattisesti tukoksista, ylikuumentumisesta ja säiliön tyhjennystarpeesta (laitemallista riippuen). Uudistetut säiliön tyhjennyskahvat helpottavat säiliön tyhjennystä.

Älykäästä viestintää

CVR-sarjan keskuspölynimurit ovat ohjaustekniikaltaan edistyneitä. Ne voidaan liittää Flexit Spirit-sarjan ilmanvaihtokoneisiin, jolloin imurin käynnistyessä ilmanvaihtokoneen tuloilman virtaus kasvaa automaattisesti. Näin ei luoda turhaa alipainetta eikä korvausilma pyri kulkeutumaan esim. takasta, joka on usein ongelmallinen energiatehokkaissa taloissa niiden tiiveyden vuoksi. Toiminto parantaa myös hyötysuhdetta kun korvausilma tuodaan imuroinnin aikana hallitusti huoneistoon.

CVR 1000
CVR 2000
CVR 3000
CVR 4000

FLEXIT
CVR 4000



Käytännölliset
pakkaukset
Imureiden laatu
alkaa jo
pakkauksista!



Edistyksellistä
tekniikkaa
Mahdollisuus lisätä
yhteys Flexit Spirit
ilmanvaihto-
koneeseen.

K2R
UNI 2
UNI 3
UNI 4

Langaton
yhteys
Käyttötiedot
suoraan kahvassa
– ei johtoja!



Imurin keskusyksikkö ja kahva keskustelevat keskenään langattomasti – putkistoasennus ilman pienjännitejohtoja. Näet käyttötiedot kätevästi näytöllisessä kahvassa.

Heatco – suunnittelua ja tarviketoimituksia laadukkaasti

Heatco Finland Oy on talotekniikan suunnitteluun erikoistunut järjestelmätoimittaja. Yritys suunnittelee ja toimittaa asiakkailleen laadukkaita ja energiatehokkaita LVI-ratkaisuja.

Teemme tiivistä yhteistyötä vahvojen eurooppalaisten valmistajien kanssa. Yrityksemme tuotteet on suunnattu erityisesti Suomen, Baltian ja Pohjoismaiden markkinoille. Asiakkaitamme ovat rakennus- ja taloteollisuus, laitevalmistajat sekä maahantuojat.

Päätuotteet ovat LVI-suunnittelu, lattialämmitys, lämmityslaitteet ja ilmanvaihtojärjestelmät. Laatu, tehokkuus, yksilöllisyys sekä kilpailukyky ovat tuotteiden ja palveluiden yhdistävä tekijä.

Tilaa parempi
sisäilma jo tänään

**pyydä
tarjous!**

Jälleenmyynti:

Maahantuoja:

 **heatco**

HEATCO FINLAND OY
PÄÄKONTTORI JA VARASTO Punasillantie 31, 40950 Muurame
MYynti JA SUUNNITTELU Hiekkakiventie 1, 00710 Helsinki

puh. +358 20 7209 080

myynti@heatco.fi • suunnittelu@heatco.fi • logistiikka@heatco.fi

www.heatco.fi